

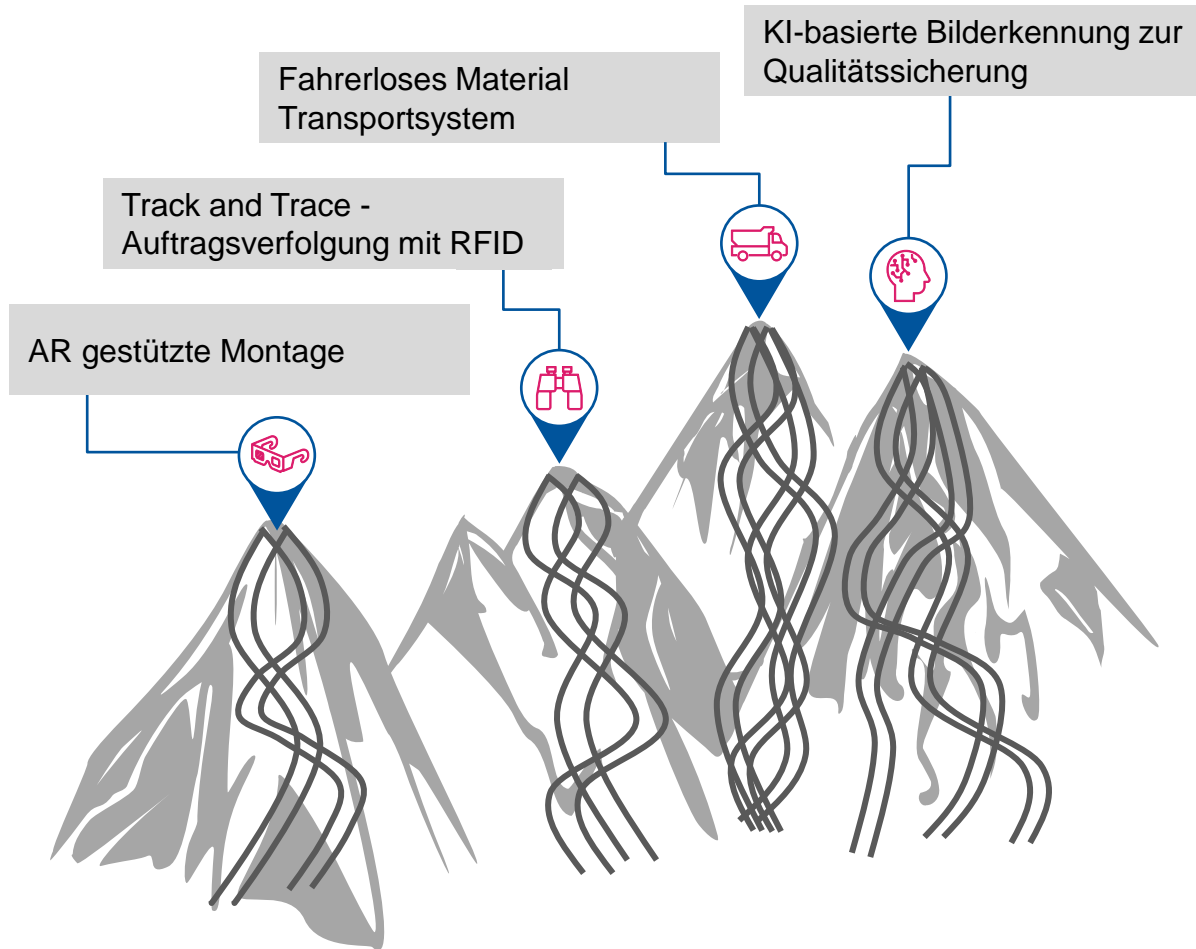

Industrie 4.0 Baseline

Wie Industrie 4.0 endlich Mehrwert schafft

Eine komplexe Architektur liefert als Ergebnis einen Flickenteppich entkoppelter Lösungen ohne übergreifenden Mehrwert



Prototype-Purgatory-Effekt

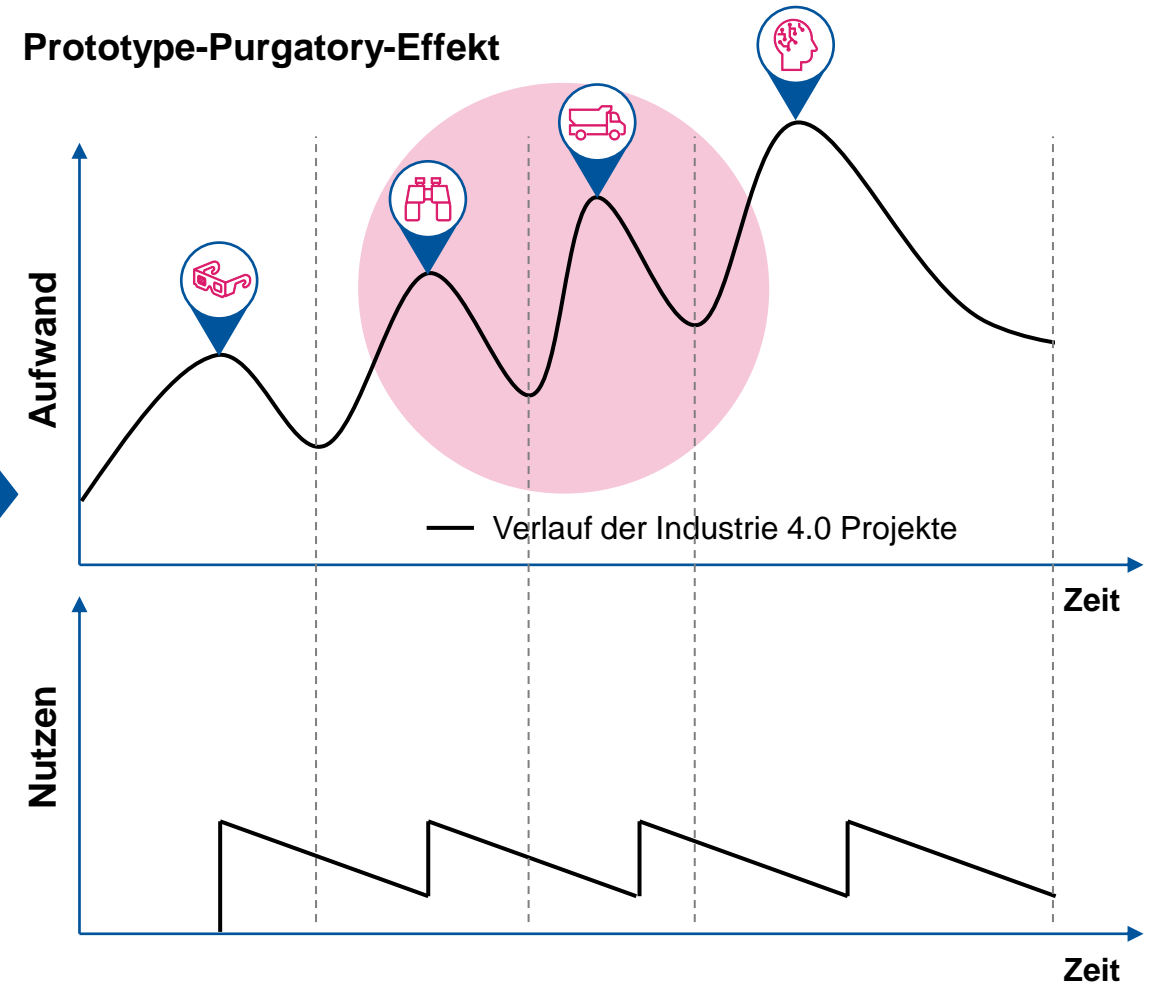

Statt regelloser Projekte wird für die erfolgreiche Umsetzung von Industrie 4.0 Projekten eine gemeinsame Grundlage geschaffen – Die Industrie 4.0 Baseline

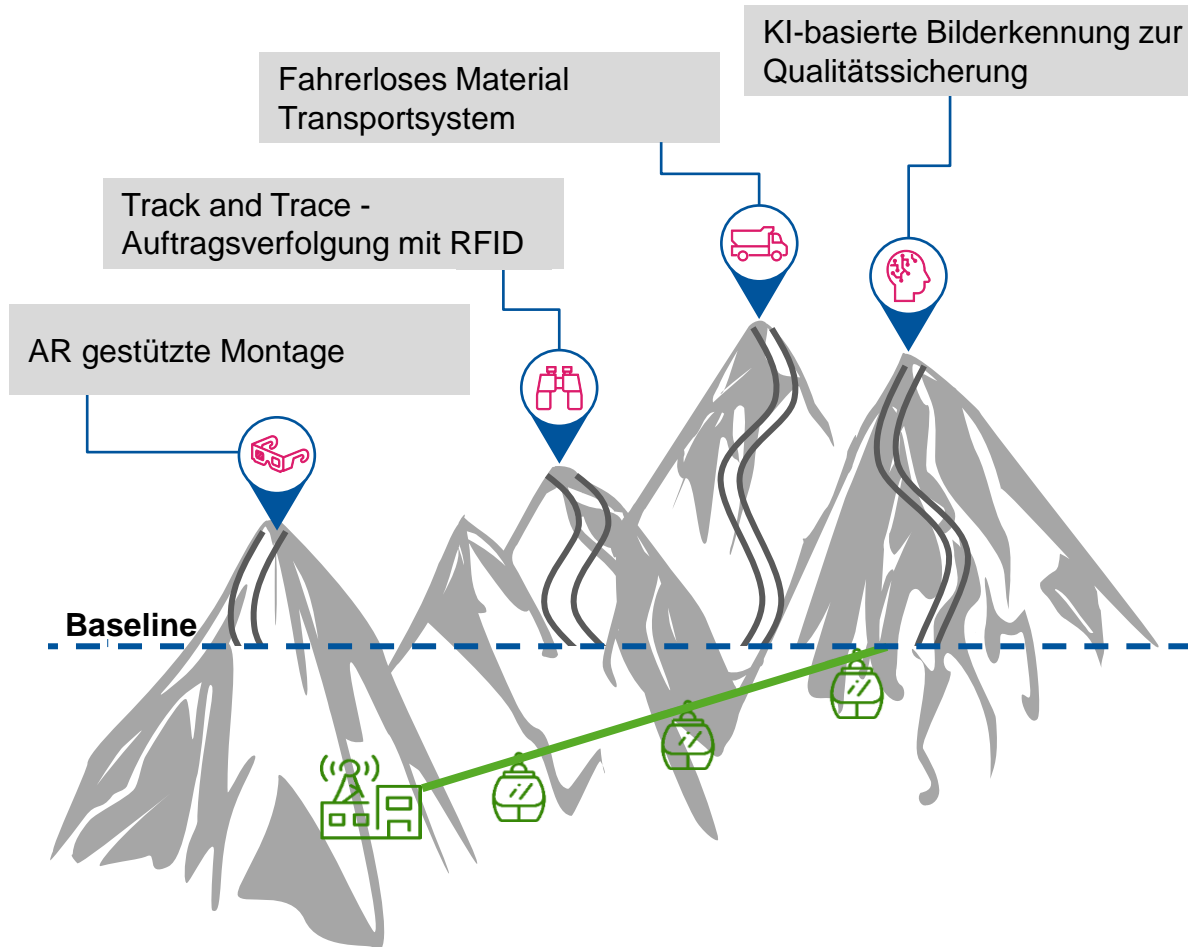

Strukturiertes, anwendungsfallbasiertes Vorgehen

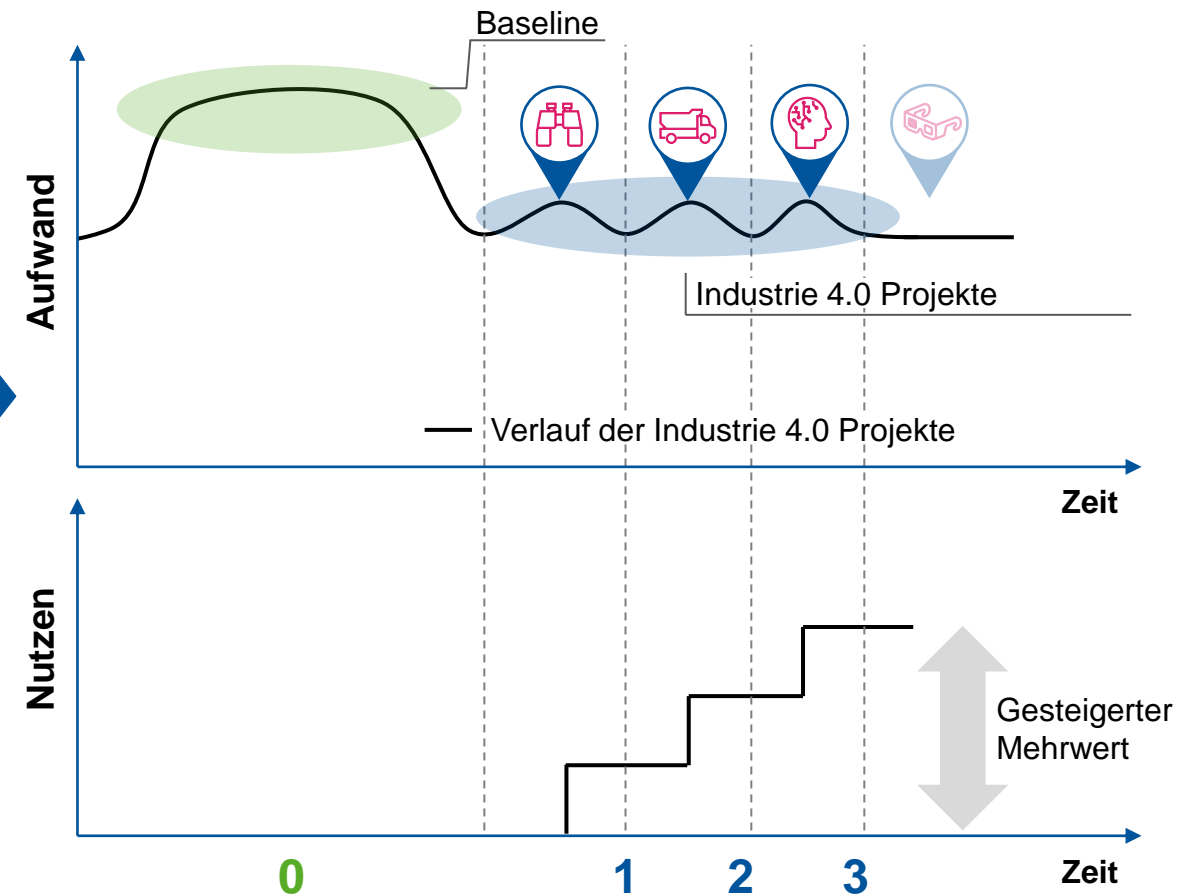

Industrie 4.0 Grundlagen sind unternehmensspezifisch und benötigen eine lösungsorientierte Detaillierung

AUSGANGSSITUATION

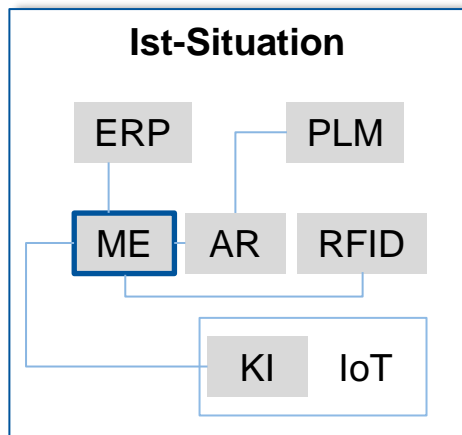

UNTERNEHMENSEIGENE INDUSTRIE 4.0 BASELINE

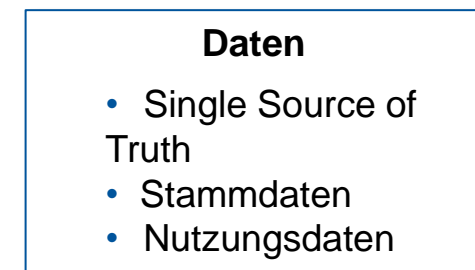
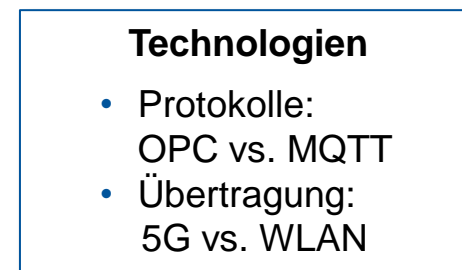
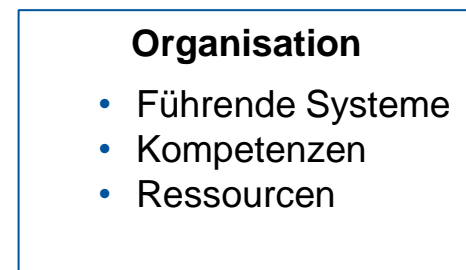
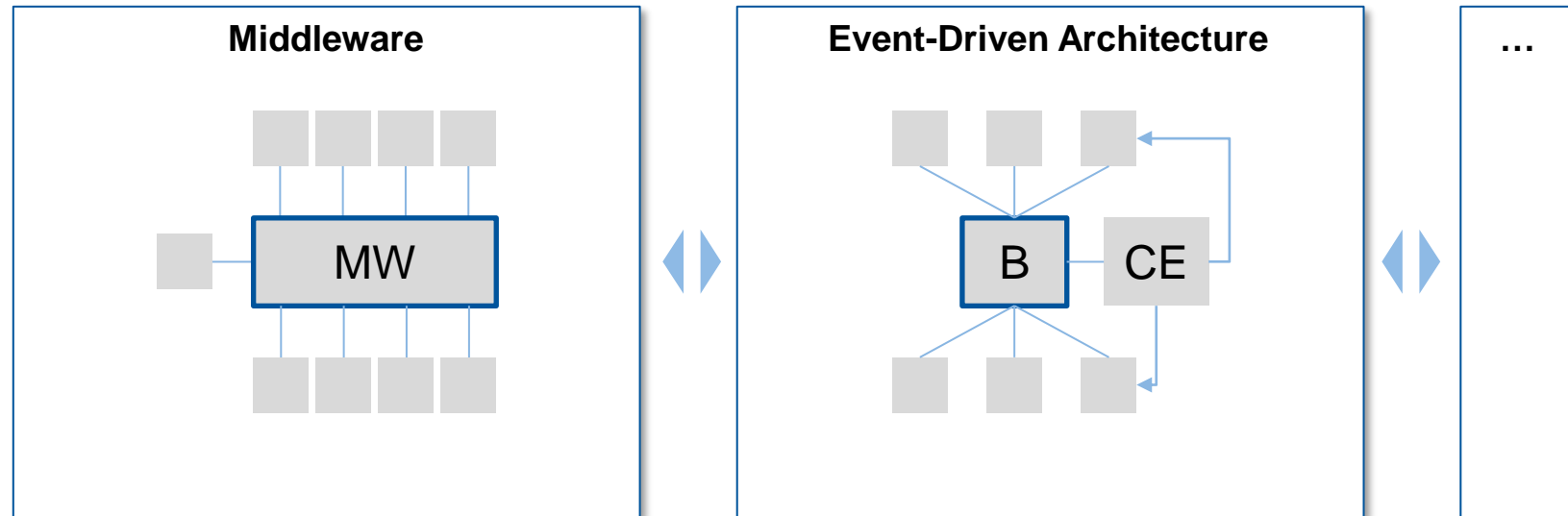

UMSETZUNG

ADAM unterstützt durch einen Strukturierungsansatz bei der Ausgestaltung der Industrie 4.0 Baseline

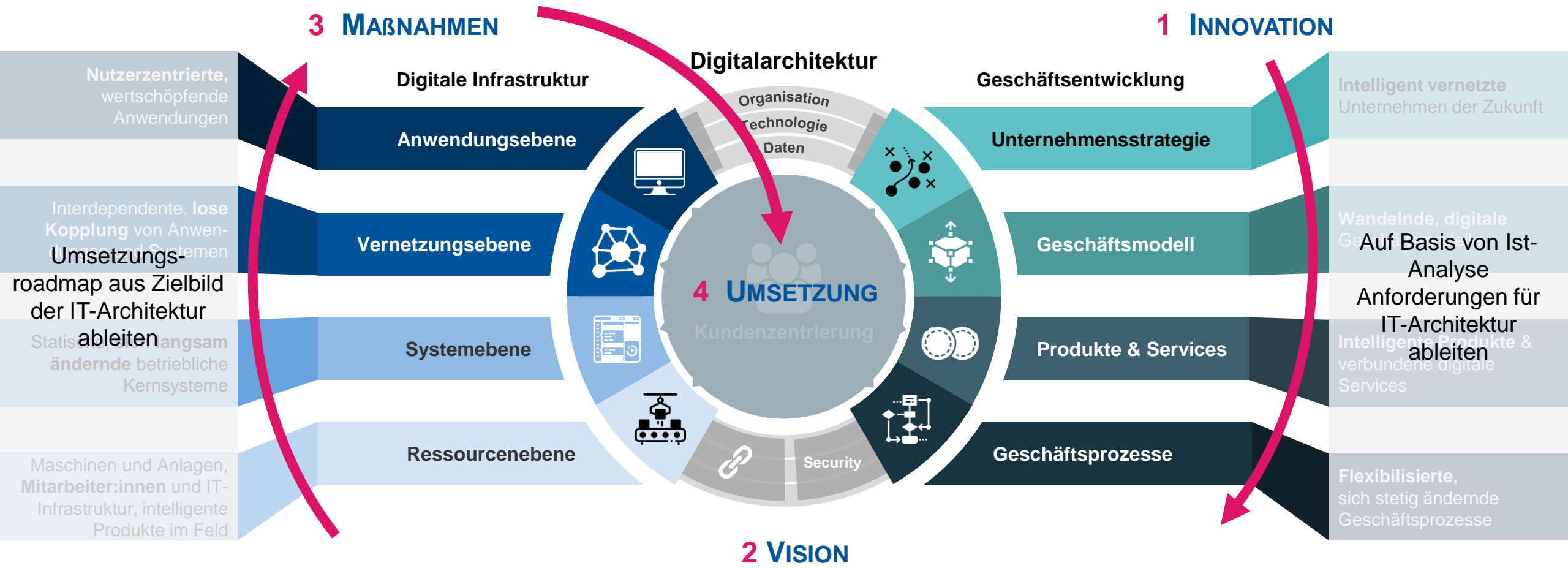

UNSERE KONTAKTDATEN



JAN HICKING

**BEREICHSLEITUNG
IM INFORMATIONSMANAGEMENT**

+49 241 47705-502

Jan.Hicking@fir.rwth-aachen.de



MAX-FERDINAND STROH

**STV. BEREICHSLEITUNG
IM INFORMATIONSMANAGEMENT**

+49 241 47705-510

Max-Ferdinand.Stroh@fir.rwth-aachen.de